



CALONOX SIGHT

Instrucciones

INTRODUCCIÓN

Estimado/a cliente/a:

Le deseamos que disfrute y saque el máximo partido a su nuevo producto Leica.

Lea detenidamente las presentes instrucciones a fin de poder aprovechar al máximo las numerosas prestaciones de su producto. Utilice el producto solo como se describe en este manual. Solo de este modo se garantiza un funcionamiento seguro y fácil.

Puede encontrar toda la información respecto a su producto en:

<https://www.leica-calonox.com>

Su Leica Camera AG

Antes de utilizar su producto, lea los capítulos «Indicaciones de seguridad» y «Notas importantes» para evitar daños al producto y prevenir posibles lesiones y riesgos.

ALCANCE DEL SUMINISTRO

El alcance estándar del suministro* incluye las siguientes piezas:

- Calonox Sight
- Funda de cordura
- Cable de carga
- Correa de transporte
- Instrucciones abreviadas
- Paño de limpieza de la óptica
- Tapa del objetivo con cordón de seguridad
- Portaocular de goma
- Certificado de ensayo

RECAMBIOS/ACCESORIOS

Para obtener detalles sobre la última gama de piezas de repuesto / accesorios, comuníquese con el Departamento de Atención al Cliente de Leica o con su distribuidor Leica:

<https://es.leica-camera.com/Tiendas-y-distribuidores/Localizador-de-distribuidores>

*El alcance del suministro puede variar según la versión.

AVISO LEGAL

AVISO LEGAL SOBRE ESTAS INSTRUCCIONES

DERECHO DE LA PROPIEDAD INTELECTUAL

Todos los derechos reservados.

Todos los textos, imágenes y gráficos están protegidos por los derechos de autor y otras leyes que protegen la propiedad intelectual. Está prohibido fotocopiarlos, modificarlos o utilizarlos con finalidades comerciales ni para cederlos a terceros.

DATOS TÉCNICOS

Una vez finalizada la redacción, pueden producirse cambios en los productos y los servicios. El fabricante se reserva el derecho a realizar cambios en la estructura o la forma, a que haya cambios en el color y a la realización de otras modificaciones en el producto o en las prestaciones durante el tiempo de entrega, siempre y cuando, los cambios o diferencias en el interés de Leica Camera AG sean asumibles para el cliente. En este sentido, Leica Camera AG se reserva el derecho a realizar cambios y a cometer errores. Las imágenes pueden pertenecer a accesorios, equipamientos especiales u otros artículos que no pertenecen al contenido de serie de la entrega o a las prestaciones de la entrega. Algunas páginas pueden contener modelos y prestaciones que no se ofrecen en determinados países.

MARCAS Y LOGOTIPOS

Las marcas y logotipos utilizados son marcas registradas. Queda prohibido el uso de dichas marcas y logotipos sin la autorización previa de Leica Camera AG.

DERECHOS DE LICENCIA

Leica Camera AG quiere ofrecerle una documentación innovadora e informativa. Le pedimos que entienda que, debido a su diseño creativo, Leica Camera AG debe proteger su propiedad intelectual, incluyendo las patentes, marcas comerciales y derechos de autor. Por lo tanto, esta documentación no le proporciona ningún derecho de licencia sobre la propiedad intelectual de Leica Camera AG.

NOTAS IMPORTANTES SOBRE EL USO DE CÁMARAS TÉRMICAS

RESTRICCIONES DEL USO ESTABLECIDAS LEGALMENTE

Alemania

- El uso de cámaras térmicas como accesorios superpuestos o frontales está regulado por las disposiciones sobre armamento, caza y otras disposiciones que pueden variar de un lugar a otro. Por favor, infórmese sin falta en las autoridades locales sobre las disposiciones actuales que regulan estos usos.

Fuera de Alemania

- En ciertos países o regiones, el uso de dispositivos térmicos y tecnologías relacionadas puede estar restringido. Por lo tanto, antes de viajar al extranjero, asegúrese de consultar con la Embajada del país o con su agente de viajes. Las violaciones son procesadas por las autoridades estatales.

NOTAS IMPORTANTES SOBRE EL USO DE WLAN/ BLUETOOTH®

(CONEXIÓN CON LA APLICACIÓN LEICA CALONOX)

Para información sobre la conexión con la aplicación Leica Calonox v.pág. 30.

- En la utilización de aparatos o sistemas de ordenadores que exigen una seguridad más fiable que los aparatos WLAN, debe garantizarse que en los sistemas utilizados se empleen medidas apropiadas para la seguridad y protección contra perturbaciones.
- Leica Camera AG no asume ninguna responsabilidad por los daños que se producen debido al uso de la cámara para fines diferentes a la utilización como dispositivo WLAN.
- Se presupone el uso de la función WLAN en los países en que se vende esta cámara. Existe el peligro de que la cámara viole las determinaciones de transmisión por radio cuando se utiliza en otro país. Leica Camera AG no asume ninguna responsabilidad por tales infracciones.
- Tenga en cuenta que existe el peligro de interceptación por parte de terceros de los datos emitidos y recibidos por radiotransmisión. Se aconseja urgentemente activar la codificación en los ajustes del Wireless Access Point para garantizar la seguridad de información.
- No use la cámara en zonas sujetas a campos magnéticos, electricidad estática o perturbaciones, p. ej. en la proximidad de hornos microondas. De lo contrario, es posible que las transmisiones inalámbricas no lleguen a la cámara.
- En la utilización de la cámara en la cercanía de aparatos como hornos microondas o teléfonos inalámbricos que utilizan la banda de frecuencia de radio 2,4 GHz, puede presentarse en ambos aparatos una disminución del rendimiento.
- No se conecte a redes inalámbricas para las cuales no está autorizado.

- Cuando la función WLAN está activada, la cámara busca automáticamente redes inalámbricas. Cuando esto sucede, pueden visualizarse también redes cuyo uso no está autorizado para usted (SSID: indica el nombre de una conexión WLAN). No intente establecer una conexión a tales redes, ya que puede considerarse un acceso no autorizado.
- Se recomienda desactivar la función WLAN en el avión.

INDICACIONES REGULADORAS

La fecha de producción de su producto figura en las etiquetas adhesivas en el embalaje. La forma de escritura es año/mes/día.

MARCA CE

La marca CE de nuestros productos indica el cumplimiento de los requisitos básicos de las respectivas directivas UE vigentes.

ELIMINACIÓN DE APARATOS ELÉCTRICOS Y ELECTRÓNICOS COMO RESIDUOS

(Válido para la UE, así como para otros países europeos con sistemas de recogida separada de residuos.)



Este aparato contiene componentes eléctricos y/o electrónicos y, por ello, no debe eliminarse con la basura doméstica normal. En su lugar, se deberá entregar a los centros de recogida municipales correspondientes para su reciclaje.

Esto es gratuito para usted. En caso de que el propio aparato contenga pilas recambiables o baterías, éstas deben retirarse previamente y dado el caso eliminarse conforme a lo prescrito.

En su ayuntamiento, en la empresa local de eliminación de residuos o en el comercio en el que haya adquirido este aparato recibirá más información sobre este tema.

Español

Declaración de conformidad (DoC)

Por la siguiente, «Leica Camera AG» confirma que este producto cumple con los requisitos y otras normas relevantes de la directriz 2014/53/EU.

Los clientes pueden descargar una copia del DoC original de nuestros productos RE desde nuestro servidor DoC:

www.cert.leica-camera.com

Si tiene cualquier duda, puede dirigirse al equipo de Atención al cliente de Leica Camera AG: Am Leitz-Park 5, 35578 Wetzlar, Alemania

Dependiente del producto (ver datos técnicos)

Tipo	Banda de frecuencia (frecuencia central)	Potencia máxima (dBm E.I.R.P.)
WLAN	2412-2462/5180-5240 MHz/ 5260-5320/5500-5700 MHz	20
Tecnología inalámbrica Bluetooth®	2402-2480 MHz	20

INDICACIONES DE SEGURIDAD

GENERAL

- No emplee su dispositivo en las proximidades inmediatas de aparatos con campos magnéticos intensos, así como campos electrostáticos o electromagnéticos (como p. ej., hornos de inducción, hornos microondas, monitores de televisión o de ordenador, consolas de videojuegos, teléfonos móviles y aparatos de radio). Sus campos electromagnéticos pueden perturbar las grabaciones de imágenes.
- Si coloca el dispositivo sobre un aparato de televisión o en sus proximidades inmediatas, o si lo utiliza cerca de teléfonos móviles, su campo magnético podría perturbar la grabación de imágenes.
- Los campos magnéticos intensos, p. ej. de altavoces o motores eléctricos potentes, pueden dañar los datos guardados o perjudicar las tomas.
- No utilice el dispositivo en la proximidad de emisoras de radio y cables de alta tensión. Sus campos electromagnéticos pueden perturbar las grabaciones de imágenes.
- No intente quitar partes de la carcasa de la cámara (cubiertas). Las reparaciones especializadas solo se pueden efectuar en centros de servicio de posventa autorizados.
- Proteja el dispositivo del contacto con aerosoles insecticidas u otros productos químicos agresivos. Para su limpieza no puede utilizarse gasolina blanca (de lavado), diluyentes ni alcohol. Determinados productos químicos y líquidos pueden dañar la carcasa del dispositivo o su revestimiento superficial.
- Mantenga el dispositivo fuera del alcance de los niños pequeños.
- Nunca mire a través del ocular mientras camina. Podría provocar caídas.

- No desmonte ni modifique el dispositivo: la exposición de los componentes electrónicos internos puede provocar daños o descargas eléctricas.

OCULAR

- Un ocular tiene el efecto de un cristal de combustión cuando un rayo de sol incide frontalmente sobre él. Por lo tanto, el dispositivo debe estar protegido de la luz solar intensa. Guardarlo a la sombra o, idealmente, en el estuche ayuda a evitar daños en el interior del dispositivo.

SENSOR

- La radiación cósmica (p. ej., en vuelos) puede provocar fallos de píxeles.

CORREA DE TRANSPORTE

- Después de colocar la correa de transporte, asegúrese de que los tirantes estén montados correctamente para evitar que el dispositivo se caiga.
- Las correas de transporte están fabricadas con un material especialmente resistente. Por lo tanto, mantenga la correa de transporte alejada del alcance de los niños. No es un juguete y, además, es potencialmente peligrosa para los niños.
- Utilice las correas de transporte sólo conforme al uso previsto. Cualquier otro uso alberga un riesgo de lesiones, así como la posibilidad de causar daños en la correa de transporte, por lo tanto, no está permitido.
- Por la misma razón, no deberán utilizarse las correas de transporte en cámaras ni prismáticos durante las actividades deportivas cuando existe un riesgo particularmente alto de quedarse colgado de la correa de transporte (p. ej. escalada en montañas y deportes al aire libre similares).

NOTAS IMPORTANTES

- No intente desmontar el dispositivo. Las reparaciones deben realizarse exclusivamente en talleres autorizados.
- No toque el cristal con los dedos, sobre todo si los ha tratado previamente con crema de manos, repelentes de insectos o similar. Estos agentes pueden contener sustancias químicas que dañan o destruyen las superficies de vidrio.
- Proteja el dispositivo contra cualquier impacto distinto al causado por el arma.
- Anote el número de serie de su dispositivo, ya que es extremadamente importante en caso de pérdida.

GARANTÍA

Además de sus derechos legales de garantía por parte de su vendedor, Leica Camera AG le ofrece una garantía de 3 años para su producto Leica según las siguientes disposiciones. En este marco, la garantía de Leica no restringe ni los derechos legales del consumidor en virtud de la legislación nacional aplicable, ni los derechos del consumidor frente al proveedor derivados del contrato de compra-venta entre ambos.

DISPOSICIONES DE GARANTÍA

Con la compra de esta cámara térmica Leica, ha adquirido un producto que ha sido producido de acuerdo con estándares de calidad especiales y probado en las diversas etapas de su producción por parte de especialistas experimentados. La garantía de 3 años prevista para este producto será asumida por nosotros a partir de la fecha de compra y a través de un distribuidor autorizado bajo las siguientes condiciones:

1. En el caso de quejas basadas en defectos de fabricación, asumimos todos los costos de los materiales durante todo el plazo de la garantía. Tras una evaluación propia, repararemos el producto defectuoso, reemplazaremos las partes defectuosas o reemplazaremos el producto completo con un producto similar en perfecto estado. Otras reclamaciones de cualquier tipo y por cualquier motivo legal quedan excluidas de esta garantía.
2. La garantía no incluye piezas de desgaste, tales como portaoculares de goma, fundas de cuero, monturas, correas de transporte, así como accesorios. Esto también se aplica al daño de las superficies.
3. El derecho a servicios en garantía se suprime si el defecto en cuestión se debe a un manejo incorrecto -lo que puede incluir el uso de accesorios de terceros-, a una intervención por parte de personas y talleres no autorizados o si se ha manipulado el número de serie.

4. La garantía solo tiene validez con la presentación de la factura original, siempre que incluya la fecha de compra, la dirección y la firma del distribuidor autorizado.
5. Para hacer efectiva la garantía, remita el producto junto con dicha factura original y una descripción de la reclamación a Customer Care (Atención al Cliente) de Leica Camera AG o las oficinas nacionales de Leica.

Los modelos Leica Calonox cuentan con una protección contra el agua (IPX5).

Este dispositivo ha sido probado bajo condiciones de laboratorio controladas y está clasificado según el estándar DIN EN 60529 como IPX5. Tenga en cuenta que: la protección no es permanente y disminuye con el paso del tiempo. La garantía no cubre daños provocados por líquidos. La apertura del dispositivo por parte de un distribuidor o agente de servicio no autorizado anulará la garantía.

SERVICIO DE RECOGIDA PARA REPARACIONES

(Solo válido para UE)

Si, durante el período de garantía, descubre un error en su dispositivo, dispondremos todo lo necesario para que lo envíe a nuestro departamento Customer Care (Atención al Cliente). Para ello tiene a su disposición nuestro número de servicio +49 6441 2080-189. Nuestro servicio de recogida recogerá su producto Leica en la fecha acordada de forma gratuita y lo enviará a nuestro departamento Customer Care (Atención al Cliente) para su revisión.













Contacto: es.leica-camera.com/Contacto

LA ÉTICA DE LA CAZA DE LEICA

LA ÉTICA DE LA CAZA CON LAS CÁMARAS TÉRMICAS DE LEICA

- Solo cazamos jabalíes y depredadores durante la noche.
- Cazamos jabalíes, sobre todo, en zonas dañadas del campo, pero no en las entradas ni en zonas de refugios en el bosque.
- No utilizamos la técnica solamente para localizar, sino también para observar y documentar.
- Queremos cazar mejor, en el sentido de tratar la vida salvaje mejor, responder mejor y, así, evitar disparos fallidos.
- Utilizamos la nueva dinámica a través de la técnica para vivir experiencias de caza más emocionantes, también en la caza al rechecho, y, así, evitar los daños que causa la caza.

ÍNDICE

INTRODUCCIÓN	2	SELECCIONAR EL MODO DE FLASH	20
ALCANCE DEL SUMINISTRO	2	LLEVAR A CABO LA CALIBRACIÓN	21
RECAMBIOS/ACCESORIOS	2	CALIBRACIÓN COMPLETA	21
AVISO LEGAL	3	CALIBRACIÓN RÁPIDA	21
AVISO LEGAL SOBRE ESTAS INSTRUCCIONES	3	AJUSTE DE DISTANCIA (ENFOQUE)	21
NOTAS IMPORTANTES SOBRE EL USO DE CÁMARAS TÉRMICAS	4	FUNCIÓN DE LOS BOTONES	22
NOTAS IMPORTANTES SOBRE EL USO DE WLAN/BLUETOOTH®	4	MENÚ DE SÍMBOLOS	23
INDICACIONES REGULADORAS	5	CONTROL POR MENÚ	23
INDICACIONES DE SEGURIDAD	6	BRILLO 	23
NOTAS IMPORTANTES	7	MODO DE COLOR 	23
GARANTÍA	8	CONTRASTE 	23
LA ÉTICA DE LA CAZA DE LEICA	9	MENÚ EN LISTA	24
ÍNDICE	10	CONTROL POR MENÚ	24
DESIGNACIÓN DE LOS COMPONENTES	12	REPRODUCCIÓN DE VÍDEO -  OUT	25
INDICACIONES	14	BLUETOOTH - 	25
PREPARATIVOS	16	MODO «FOG AND RAIN» (NIEBLA Y LLUVIA) - 	25
COLOCACIÓN DE LA CORREA DE TRANSPORTE	16	MODO DE DISPOSITIVO MANUAL - 	25
COLOCACIÓN DEL CORDÓN DE SEGURIDAD	16	PERFILES DE USUARIO - 	26
CARGA DE LA BATERÍA	17	CORREGIR ERRORES DE PÍXELES - 	27
MONTAJE COMO DISPOSITIVO FRONTAL	17	CORREGIR LA RETÍCULA - 	28
MONTAJE DEL PORTAOCULAR DE GOMA	18	INDICACIONES SOBRE INFORMACIÓN DEL SISTEMA - 	28
MANEJO	19	RESETEAR A LA CONFIGURACIÓN DE FÁBRICA - 	29
ENCENDER Y APAGAR EL DISPOSITIVO	19	PROCEDIMIENTO EN CASO DE FALLO DE FUNCIONAMIENTO	29
MODO DE AHORRO DE ENERGÍA (MODO STAND-BY)	19	APLICACIÓN LEICA CALONOX	30
CALIBRACIÓN	20	CUIDADO/LIMPIEZA	31
		DATOS TÉCNICOS	32
		LEICA CUSTOMER CARE	34

Significado de las diversas categorías de indicaciones de estas instrucciones

Nota

- Informaciones adicionales

Importante

- El incumplimiento de los puntos en cuestión puede dañar el equipo y los accesorios.

Atención

- La inobservancia puede generar lesiones a las personas

DESIGNACIÓN DE LOS COMPONENTES

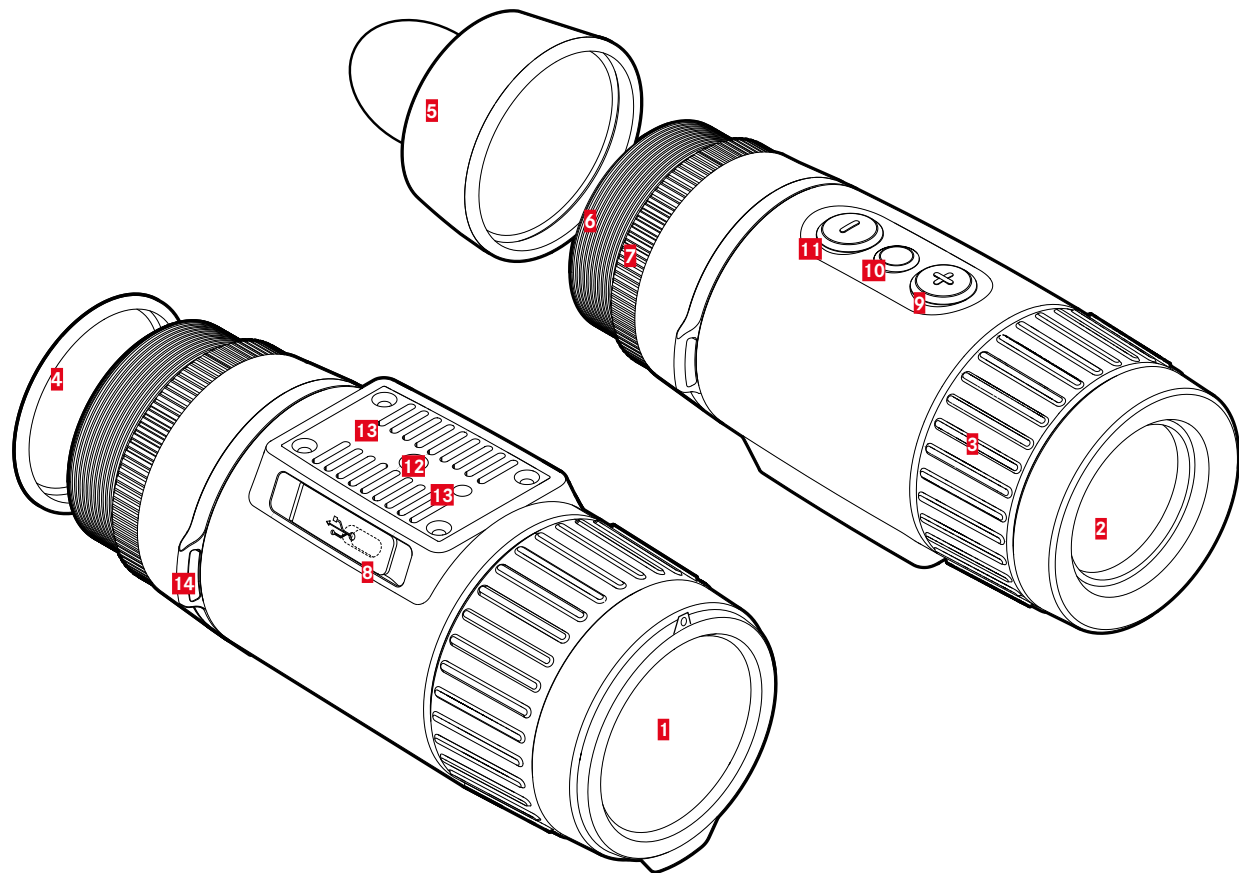

1 Tapa del objetivo

- Protección del objetivo
- Para realizar la calibración completa

2 Lente frontal

- Lente de germanio
- Transmisión de la radiación térmica al sensor

3 Anillo de enfoque

- Enfoque en la distancia deseada

4 Tapa del ocular**5 Portaocular de goma**

- Evitar la interferencia de la luz lateral

6 Rosca

- Montaje del adaptador frontal
- Montaje del portaocular de goma

7 Tornillo de bloqueo

- Fijación del adaptador frontal

8 Interfaz USB (USB-C)

- Transmisión de imágenes (PAL)
- Fuente de alimentación externa

9 Botón [+]*

- Encender/Apagar
- Modo stand-by
- Permite navegar por los menús

10 Botón de selección de menú*

- Activación del menú
- Guardar los ajustes

11 Botón [-]*

- Permite navegar por los menús
- Calibración

12 Rosca para trípode

- A 1/4 DIN 4503 (1/4")

13 Rosca para trípode

- Rosca M5 estándar

14 Ojales de transporte

INDICACIONES

MODO DE OBSERVACIÓN

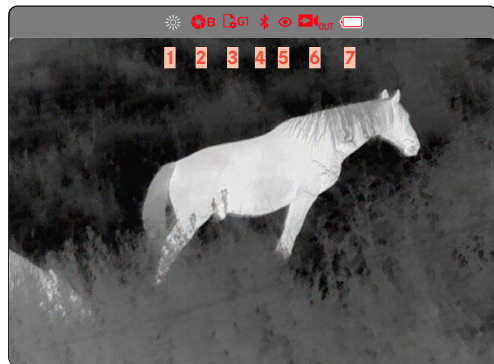



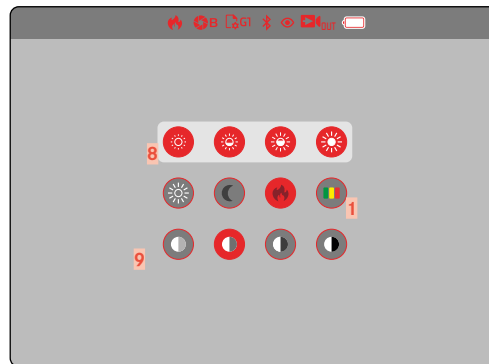

MENÚ DE SÍMBOLOS

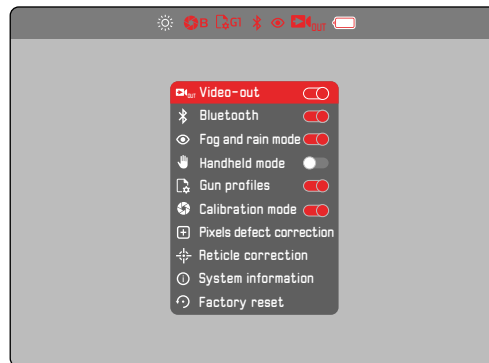

MENÚ EN LISTA



- 1 Modo de color**
 -  - White Hot (los puntos calientes aparecen en blanco)
 -  - Black Hot (los puntos calientes aparecen en negro)
 -  - Red Hot (los puntos calientes aparecen en rojo)
 -  - Rainbow (de colores)

- 2 Modo de calibración**

A (Automático)/B (Fondo)/M (Manual)

- 3  Perfiles de usuario**

- 4  Bluetooth**

- 5  Modo «Fog and rain» (Niebla y lluvia)**

- 6  Salida de vídeo**

- 7  Capacidad de la batería**

El estado de la carga se muestra en el encabezado.

- 8  Brillo**

4 niveles seleccionables

- 9  Contraste**

4 niveles seleccionables

PREPARATIVOS

COLOCACIÓN DE LA CORREA DE TRANSPORTE

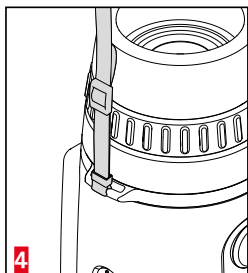
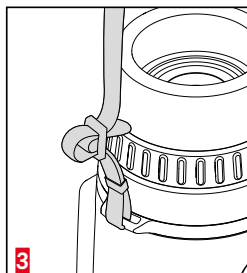
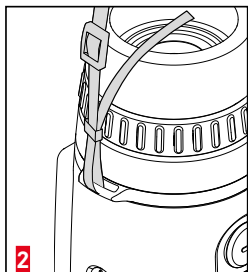
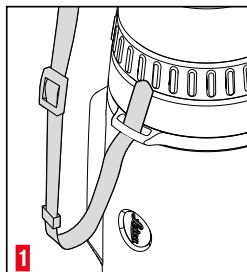

COLOCACIÓN DEL CORDÓN DE SEGURIDAD

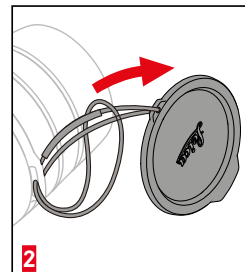
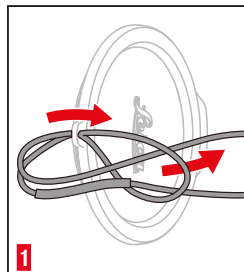

Importante

- Después de colocar la correa de transporte, asegúrese de que los tirantes estén montados correctamente para evitar que el dispositivo se caiga.

CARGA DE LA BATERÍA

El dispositivo recibe la energía necesaria de una batería de iones de litio. El estado de la carga se muestra en el encabezado.

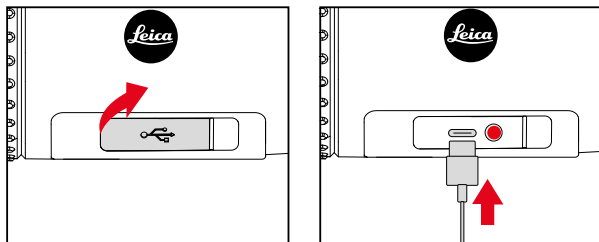

- ▶ Coja la tapa por el extremo izquierdo y levántela
- ▶ Conecte el cable USB (USB-C)
- ▶ Conecte el otro extremo del cable USB a un adaptador de la red apto (mín. 1,5A/5V de entrada para un tiempo de carga óptimo)
 - El proceso de carga correcto se indica mediante el LED de estado. Cuando la batería esté completamente cargada el color del LED de estado cambiará de rojo a verde.
 - Durante el proceso de carga, aparece el símbolo ⚡ en el encabezado.

MONTAJE COMO DISPOSITIVO FRONTAL

Si el dispositivo se tiene que montar con una mira telescópica sobre el arma, será necesario un adaptador adecuado. De forma general, Leica recomienda el uso de adaptadores de los siguientes proveedores:

- Recknagel
- Rusan

Las siguientes descripciones pueden variar dependiendo del fabricante y el modelo. Por favor, lea detenidamente las instrucciones de su adaptador.

- ▶ Desatornille la tapa del ocular y guárdela bien
- ▶ Atornille el adaptador hasta que haga tope con Calonox
- ▶ Vuelva a girar el adaptador hasta que el mecanismo de cierre se encuentre en la posición correcta
- ▶ Gire el tornillo de bloqueo con fuerza contra el adaptador
- ▶ Empuje el adaptador con el Calonox atornillado hasta que haga tope con la zona del objetivo de la mira telescópica
 - Controle que el adaptador no esté de lado. Tiene que estar colocado de forma uniforme sobre toda la superficie.
- ▶ Active la palanca de fijación del adaptador para fijarlo a la mira telescópica (siga las instrucciones del fabricante)
 - Además, el adaptador y Calonox deben colocarse de forma que la pantalla y la retícula estén en posición paralela y no en línea (en el mismo ángulo).

Tras el montaje, la pantalla de Calonox debe ajustarse a la retícula de la mira telescópica, v. pág 28.

Atención

- Antes de cada montaje/desmontaje asegúrese de que el arma está descargada y asegurada.

MONTAJE DEL PORTAOCCULAR DE GOMA (USO COMO DISPOSITIVO MANUAL)

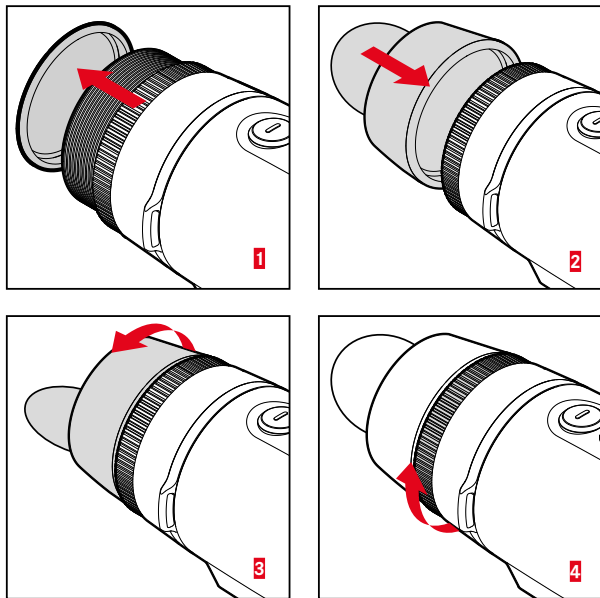

Para usarlo como dispositivo manual/monocular (sin mira telescópica) debe usarse portaoccular de goma incluido.

- ▶ Desatornille la tapa del ocular y guárdela bien
 - El tornillo de bloqueo permanece en el dispositivo.
- ▶ Coloque el portaoccular con las protecciones laterales en la posición correcta
- ▶ Fijelo con la mano con el tornillo de bloqueo
 - ¡No aplique fuerza en exceso!

ENCENDER Y APAGAR EL DISPOSITIVO

ENCENDIDO

- ▶ Presione prolongadamente el botón **[+]** hasta que aparezca el logotipo de «Leica» en la pantalla
 - El aparato se enciende.

Nota

- El dispositivo no se apaga automáticamente.

APAGADO

- ▶ Presione prolongadamente el botón **[+]**
 - En la pantalla aparecerá una cuenta atrás de tres segundos.
- ▶ Mantenga presionado el botón **[+]** hasta que termine la cuenta atrás
 - El dispositivo se apagará.

Nota

- El dispositivo no se apaga automáticamente.

MODO DE AHORRO DE ENERGÍA (MODO STAND-BY)

- ▶ Presione brevemente el botón **[+]**
 - El dispositivo cambiará al modo stand-by. Aparece el indicador de ahorro de energía.



Nota

- En el modo stand-by, el dispositivo se puede activar rápidamente pulsando el botón **[+]**.

CALIBRACIÓN

Para que el rendimiento de la pantalla sea óptimo, deben realizarse calibraciones de forma regular. Existen dos tipos diferentes de calibraciones (calibración rápida y calibración completa). El tipo de calibración que se realice dependerá del modo de funcionamiento. Existen tres modos de funcionamiento:

	Función	Pulse el botón [-]
A	<u>Recalibrado automático</u> El dispositivo se calibra automáticamente y de forma continua mientras está en funcionamiento.	Calibración rápida
M	<u>Calibración manual</u> Si es necesario, se puede activar de forma manual la calibración automática. Los ajustes se mantienen hasta que se vuelva a encender el dispositivo.	Calibración rápida
B	Se realiza siempre una calibración completa.	Calibración completa

Nota

- Durante una calibración completa, la tapa del objetivo debe estar montada.

SELECCIONAR EL MODO DE FLASH

- ▶ Presione prolongadamente el botón de selección de menú
 - Aparece el menú en lista.
- ▶ Navegue con los botones **[+]** y **[-]** hasta el punto del menú Modo de calibración
- ▶ Presione varias veces el botón de selección de menú hasta que aparezca el ajuste deseado
- ▶ Presione prolongadamente el botón de selección de menú
 - El ajuste se guardará. El dispositivo volverá a estar en modo de observación.

Nota

- Si se usa como dispositivo superpuesto, le recomendamos los modos **M** o **B**.

LLEVAR A CABO LA CALIBRACIÓN

CALIBRACIÓN COMPLETA

Mediante este tipo de calibración, se realizará una medición completa. Es bastante más efectiva y es la más adecuada, por ejemplo, para evitar el efecto de imagen residual. Dependiendo de la situación este efecto puede ser más o menos fuerte. Este es el tipo de calibración más preciso.

- ▶ Cierre la tapa del objetivo
- ▶ Pulse el botón [-]

CALIBRACIÓN RÁPIDA

Este tipo de calibración es mucho más rápida y se realiza sin tener que cerrar la tapa del objetivo. En determinadas circunstancias podrían aparecer efectos de imagen residual.

- ▶ Pulse el botón [-]

AJUSTE DE DISTANCIA (ENFOQUE)

Con el anillo de ajuste se consigue que el motivo sea más nítido.

- ▶ Determine el encuadre de la imagen
- ▶ Gire el anillo de ajuste de forma que la parte del motivo que desee aparezca nítida
 - Toda la zona del fondo se recorrerá girando 90° el anillo de ajuste.

FUNCIÓN DE LOS BOTONES

		Modo de observación	Menú	Modo de corrección
Botón [+]	Presione <u>brevemente</u>	Stand by/reactivar	Hacia la derecha/ hacia arriba	Hacia la derecha/ hacia arriba
	Presione <u>prolongadamente</u>	Encender/Apagar	–	Hacia la derecha/ hacia arriba (rápido)
Botón de selección de menú	Presione <u>brevemente</u>	Activar el símbolo del menú	Ajuste del submenú/ Guardar	Cambiar el eje activo (Reticle correction)
	Presione <u>prolongadamente</u>	Acceder al menú en lista	Salir guardar/menú	Guardar y salir
Botón [-]	Presione <u>brevemente</u>	Calibración	Hacia la izquierda/ hacia abajo	Hacia la izquierda/ hacia abajo
	Presione <u>prolongadamente</u>	–	–	Hacia la izquierda/ hacia abajo (rápido)

MENÚ DE SÍMBOLOS

CONTROL POR MENÚ

Para acceder al símbolo de menú

- ▶ Presione brevemente el botón de selección de menú
 - Aparece el símbolo del menú.
 - Después de unos 4 segundos sin utilizarse, el dispositivo vuelve automáticamente al modo de observación.

Para acceder a una función del menú

- ▶ Navegue con los botones **[+]** y **[-]** hasta el punto del menú que desee
- ▶ Presione brevemente el botón de selección de menú
 - Ahora puede ajustar la opción del menú.

Para realizar un ajuste

- ▶ Navegue con los botones **[+]** y **[-]** para seleccionar el ajuste que desee
- ▶ Presione brevemente el botón de selección de menú
 - El ajuste se guardará. La pantalla vuelve al símbolo del menú.

Para salir del símbolo de menú

- ▶ Presione prolongadamente el botón de selección de menú
 - El dispositivo volverá a estar en modo de observación.
- o bien
- ▶ Espere unos 4 segundos
 - Después de unos 4 segundos sin utilizarse, el dispositivo vuelve automáticamente al modo de observación.

BRILLO

El brillo se puede ajustar en cuatro niveles.

MODO DE COLOR

Hay cuatro modos de color diferentes disponibles.

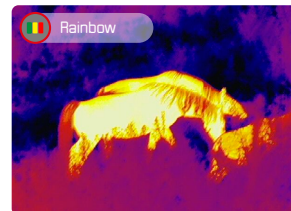
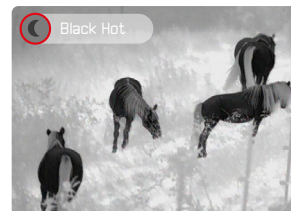

CONTRASTE

El contraste de la imagen se puede ajustar en cuatro niveles.

MENÚ EN LISTA

El menú en lista consta de una página con un total de 10 ajustes.

CONTROL POR MENÚ

Para acceder al menú en lista

- ▶ Presione prolongadamente el botón de selección de menú
 - Aparece el menú en lista.
 - Después de unos 10 segundos sin utilizarse, el dispositivo vuelve automáticamente al modo de observación.

Para salir del menú en lista

- ▶ Presione prolongadamente el botón de selección de menú
 - El dispositivo volverá a estar en modo de observación.
- o bien
- ▶ Espere unos 10 segundos
 - Después de unos 10 segundos sin utilizarse, el dispositivo vuelve automáticamente al modo de observación.

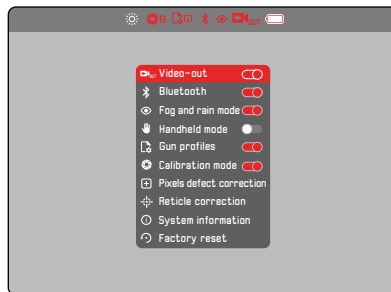

Para activar/desactivar una opción

- ▶ Navegue con los botones **[+]** y **[-]** hasta el punto del menú que desee
- ▶ Presione brevemente el botón de selección de menú

Para acceder a una función del menú

- ▶ Navegue con los botones **[+]** y **[-]** hasta el punto del menú que desee
- ▶ Presione brevemente el botón de selección de menú

REPRODUCCIÓN DE VÍDEO -

Calonox permite reproducir la imagen del monitor en una pantalla externa.

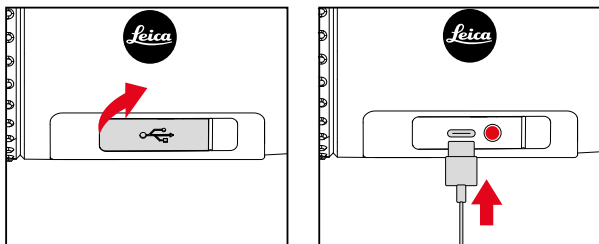

- ▶ Coja la tapa por el extremo izquierdo y levántela
- ▶ Conecte el cable USB (USB-C)
- ▶ Conecte el otro extremo del conector de vídeo S del cable USB a una pantalla externa.
- ▶ Active la **Video-out**

BLUETOOTH -

Si la función de Bluetooth está activada, se puede conectar con la aplicación Leica Calonox (v. pág 30).

MODO «FOG AND RAIN» (NIEBLA Y LLUVIA) -

En este modo se mejora el contraste de la imagen (es útil cuando hay nubes, llueve, hay niebla y para otras condiciones meteorológicas adversas).

Nota

- En el modo «Fog and rain», el consumo de energía es mayor y, por lo tanto, disminuye la duración de la batería.

MODO DE DISPOSITIVO MANUAL -

La imagen de la pantalla en un funcionamiento normal, ha sido concebida para mostrar el objetivo con el aumento correspondiente. Si se usa como dispositivo manual, se puede aumentar la escala con esta opción.

Nota

- Si se usa como dispositivo superpuesto, debe desactivarse el modo de dispositivo manual.

PERFILES DE USUARIO -

Existe la posibilidad de crear un perfil para hasta 4 miras telescópicas o rifles diferentes para no tener que ir reajustando la mira telescópica. Los perfiles **G1** y **G2** son adecuados para miras telescópicas con campos visuales grandes. Los perfiles **G3** y **G4** son adecuados para miras telescópicas con campos visuales más pequeños.

- ▶ En el menú en lista, seleccione **Gun Profile**
- ▶ Seleccione el perfil deseado

Nota

- Si es necesario, deberá ajustarse la posición de la sección de la pantalla (v. pág. 28).

CORREGIR ERRORES DE PÍXELES -

En ocasiones, pueden aparecer errores de píxeles en la imagen del monitor. Se pueden seleccionar y corregir en un modo especial.

Para acceder al modo de corrección de píxeles

- ▶ En el menú en lista, seleccione **Pixels defect correction**
 - En la imagen del monitor aparece un blanco que muestra la posición actual y en el encabezado aparecen indicaciones para el manejo.

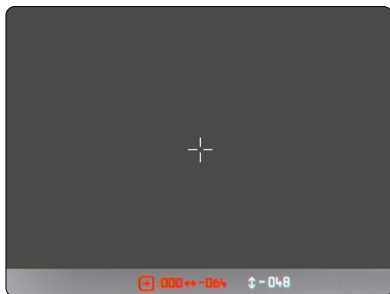

Para seleccionar un píxel defectuoso

- ▶ Posicione el blanco sobre el píxel correspondiente

Control del blanco	
Seleccionar el eje activo/ cambiar entre el eje X y el Y	Presione <u>brevemente</u> el botón de selección de menú
Hacia la derecha/hacia arriba	Presione <u>brevemente</u> el botón [+]
Hacia la izquierda/hacia abajo	Presione <u>brevemente</u> el botón [-]
Hacia la derecha/hacia arriba (rápido)	Presione <u>prolongadamente</u> el botón [+]
Hacia la izquierda/hacia abajo (rápido)	Presione <u>prolongadamente</u> el botón [-]

Para marcar píxeles defectuosos

- ▶ Presione prolongadamente los botones **[+]** y **[-]** al mismo tiempo
 - Como confirmación, aparecerá un número en la barra de estado que indica la cantidad de píxeles marcados.

Para guardar los píxeles marcados

- ▶ Presione prolongadamente el botón de selección de menú
 - Aparecerá la opción del menú de guardar o de abandonar el modo.

CORREGIR LA RETÍCULA -

Para ajustar Calonox Sight a la posición del punto de impacto del arma, la sección de la pantalla («Clip-on mode») deberá desplazarse hacia la retícula de la mira telescópica.

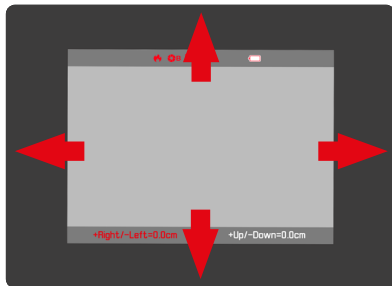

Para acceder a la corrección de la retícula

- ▶ En el menú en lista, seleccione **Reticle correction**
 - Aparecerá el modo para la corrección de la retícula.

Para realizar la corrección

- ▶ Desplace la sección de la pantalla de forma que la posición del punto de impacto del arma con la mira telescópica coincida con la posición del punto de impacto del arma con la mira telescópica y Calonox Sight

Atención

- Ajuste y corrija la posición del punto de impacto solamente en trayectorias de tiro con un disparo claro y definido.

Control	
Seleccionar el eje activo/ cambiar entre el eje X y el Y	Presione <u>brevemente</u> el botón de selección de menú
Hacia la derecha/hacia arriba	Presione <u>brevemente</u> el botón [+]
Hacia la izquierda/hacia abajo	Presione <u>brevemente</u> el botón [-]
Hacia la derecha/hacia arriba (rápido)	Presione <u>prolongadamente</u> el botón [+]
Hacia la izquierda/hacia abajo (rápido)	Presione <u>prolongadamente</u> el botón [-]
Salir	Presione <u>prolongadamente</u> el botón de selección de menú
Guardar	Presione <u>prolongadamente</u> el botón [+] El dispositivo se apagará.

INDICACIONES SOBRE INFORMACIÓN DEL SISTEMA -

En el punto del menú **System information** se muestra información sobre el dispositivo.

RESETEAR A LA CONFIGURACIÓN DE FÁBRICA - ↻

Todos los ajustes realizados pueden eliminarse y resetearse a los valores preestablecidos en la configuración de fábrica. En este caso se eliminarán todos los perfiles de usuario guardados.

- ▶ En el menú en lista, seleccione `Factory reset`

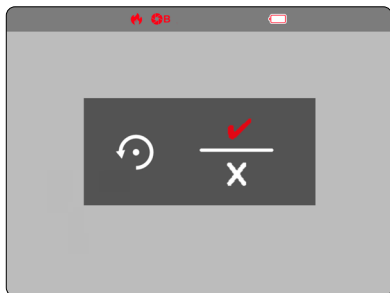

Para confirmar el proceso

- ▶ Presione el botón de selección de menú
 - El dispositivo se reseteará.

Para interrumpir el proceso

- ▶ Pulse el botón `[-]`
 - Aparece el menú en lista.

Atención

- Tras un `Factory reset` (resetear a la configuración de fábrica) es necesario comprobar los ajustes y volver a ajustar la corrección de tiro al rango de tiro.

PROCEDIMIENTO EN CASO DE FALLO DE FUNCIONAMIENTO

Si el dispositivo no funciona como se describe, puede apagarse con una combinación de teclas. Al encenderlo de nuevo todas las funciones deberían volver a estar disponibles con normalidad.

- ▶ Presione prolongadamente los botones `[+]` y `[-]` al mismo tiempo y manténgalos pulsados durante aprox. 30-60s
 - El dispositivo se apagará.
- ▶ Vuelva a encender el dispositivo (v. pág. 19)

APLICACIÓN LEICA CALONOX

El dispositivo se puede controlar de forma remota con un teléfono inteligente o tableta.

Para ello, primero debe instalar la aplicación «Leica Calonox Sight» en su dispositivo móvil. En la aplicación puede encontrar una lista de las funciones disponibles y las instrucciones de funcionamiento.

- ▶ Instale la aplicación desde Apple App Store™/Google Play Store™

CONEXIÓN

ESTABLECER LA CONEXIÓN

EN EL DISPOSITIVO

- ▶ Presione prolongadamente el botón de selección de menú
 - Aparece el menú en lista.
- ▶ Seleccione **Bluetooth**
- ▶ Presione brevemente el botón de selección de menú
 - Se activará el Bluetooth® (✱ aparecerá).

Nota

- La función de Bluetooth se desactivará automáticamente si no se establece una conexión pasado un minuto.

Atención

- Cuando utilice la aplicación no realice al mismo tiempo ningún ajuste en el dispositivo. Esto podría provocar conflictos y problemas técnicos.

EN EL DISPOSITIVO MÓVIL

- ▶ Active el Bluetooth®
- ▶ Inicie la aplicación Leica Calonox
- ▶ Toque el botón «Connect Device»
- ▶ Toque el botón con el símbolo de la lupa
 - Aparecerá una lista con dispositivos
- ▶ Seleccione el dispositivo que desee
 - Se establecerá la conexión.

INTERRUMPIR LA CONEXIÓN

Si ya no necesita la conexión a un dispositivo móvil, le recomendamos que desactive la función de Bluetooth.

- ▶ Presione prolongadamente el botón de selección de menú
 - Aparece el menú en lista.
- ▶ Seleccione **Bluetooth**
- ▶ Presione brevemente el botón de selección de menú
 - La conexión se interrumpirá y el Bluetooth® se desactivará.

Nota

- Durante la conexión con la aplicación, aumenta el consumo de energía y, por lo tanto, disminuye la duración de la batería.

CUIDADO/LIMPIEZA

- Su producto Leica no necesita cuidados especiales.
- Las partículas grandes de suciedad, como p.ej. arena, deben quitarse con un pincel o soplando.
- Las huellas de dedos y demás en las lentes del objetivo y ocular pueden limpiarse con un paño sin polvo o con cuero suave y limpio.
- Guarde su dispositivo en un lugar seco, fresco y bien ventilado, especialmente para evitar la infestación por hongos en climas húmedos.
- No emplear alcohol ni otras soluciones químicas para limpiar la óptica o el cuerpo.
- No ejercer una presión excesiva al limpiar las superficies de las lentes que estén muy sucias. Aunque el tratamiento antirreflejos es muy resistente a los roces, puede resultar dañado por la arena o los cristales de sal.
- El cuerpo solo deberá limpiarse con una gamuza húmeda. Si se emplean paños secos, existe peligro de carga electrostática.
- ¡Enjuagar siempre el agua salada! De lo contrario, los cristales de sal seca podrían dañar las superficies.

DATOS TÉCNICOS

Denominación	Leica Calonox Sight
Tipo de dispositivo	Dispositivo térmico
Nº de tipo	1790
N.º de pedido	50500
Alcance del suministro	Calonox Sight, funda Cordura, cable de carga, correa de transporte, instrucciones abreviadas, paño de limpieza de la óptica, portaocular de goma, certificado de ensayo
Tipo de sensor	VOx
Tamaño del sensor	384 x 288 píxeles
Tamaño de los píxeles	17 µm
Tipo de pantalla	OLED
Diagonal de la pantalla	0,39"
Resolución de la pantalla	1024 x 768 píxeles
Frecuencia de repetición de imágenes	50 Hz
Distancia focal del objetivo	42 mm
Ampliación de la imagen óptica	1x
Zoom digital	-
Campo visual	8,9 x 6,7° (15,5 m x 11,7 m/100 m)
Compensación de dioptrías	-
Alcance/Resolución (calculado para objetos de 1,7 m x 0,5 m)	
Alcance de captación de imágenes / Resolución	2000 m/2 píxeles
Alcance del reconocimiento / Resolución	700 m/6 píxeles
Alcance de la identificación / Resolución	350 m/12 píxeles

Ajuste de la corrección de la retícula	1,2 cm/50 m, 2,4 cm/100 m
Salida de vídeo	PAL
Grabación de vídeo	-
Resolución de foto/vídeo	-
Cable de conexión	USB-C
Conexión inalámbrica	Bluetooth®
Memoria interna	-
Tipo de protección	IP67
Temperatura en funcionamiento	De -20 a +50 °C
Temperatura en funcionamiento (carga de la batería)	De +10 °C a +30 °C
Duración de la batería	aprox. 8 - 11 h
Rosca para superposiciones	M52x0,75
Rosca para trípode	A ¼ DIN 4503 (¼"), rosca M5 estándar
Material	Plástico con revestimiento de goma
Dimensiones (AnxAl)	165x65 mm
Peso (con la batería)	685 g

LEICA CUSTOMER CARE

Para el mantenimiento de su equipo Leica, así como el asesoramiento sobre todos los productos Leica y sus pedidos, está a su disposición el Customer Care (Atención al Cliente) de Leica Camera AG. En caso de reparaciones o daños, también puede comunicarse con el Customer Care (Atención al Cliente) o directamente con el departamento de reparación de su representante local de Leica.

Leica Camera AG

Leica Customer Care
Am Leitz-Park 5
35578 Wetzlar
Alemania

Teléfono: +49 6441 2080-189

Telefax: +49 6441 2080-339

Correo electrónico: customer.care@leica-camera.com

www.leica-camera.com